

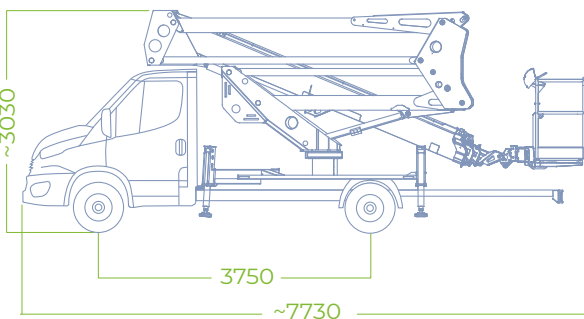

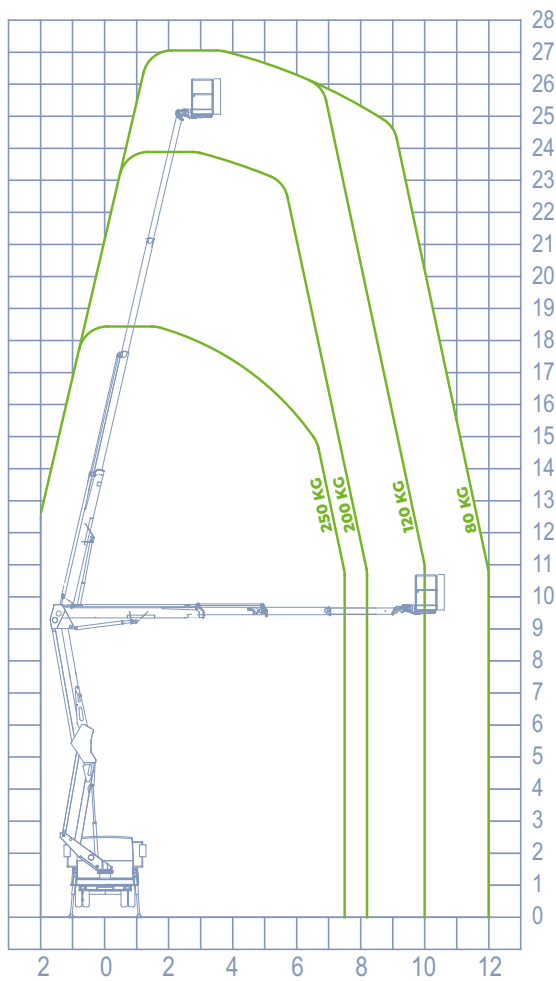



ARBEITSDIAGRAMM





INFO

-  STÜTZEN
H+H

-  ARBEITSHÖHE MAX.
27,00 m

-  KORBHÖHE
25,00 m

-  SEITL. REICHWEITE MAX.
12,00 m

-  KORBLAST
250 kg

-  KORBMESSUNGEN
1400x700x1100 mm

-  KORBDREHUNG
90°+90°

-  STEUERUNG
Elektrici

-  SCHWENKBEREICH
700°

-  GESAMTGEWICHT
3,5 ton

ABMESSUNGEN

[a] AUTOMATIK-NIVELLIERUNG

Die **SPEED**-Funktionalität ist der neue Standard bei Lkw-Arbeitsbühnen. Diese bietet große Vorteile nebst erhöhter Sicherheit und erleichtert diese auch den korrekten Abstützvorgang.

Mit nur einem Druckknopf, auch aus dem Korb, ist es möglich die Abstützung sicher, einfach und schnell durchzuführen und Bodenunebenheiten auszugleichen.

TECHNISCHE MERKMALE

- Innenliegende Energieführung im Auslegerarm.
- **Autom. Home-Funktion.**
- **Abstützautomatik SPEED.**
- Senkrechtstützen mit Extra-Aushub.
- Stützensteuerung von Korb- und Bodensteuerstelle.
- Elektro-hydraulische Proportionalsteuerung auf allen Bewegungen.
- Elektron. CAN BUS Steuerung.
- 4 Unterlegplatten.
- 230V- und 12V-Steckdose im Arbeitskorb.
- Simultansteuerung möglich.
- Kataphorese-Behandlung mit Pulverlackierung.
- Frontale Korbanlenkung.
- Autom. Drehzahlregulierung.
- Zentrierkontrollleuchte im Arbeitskorb.

SICHERHEITS-EINRICHTUNGEN

- **Socage Sicherheitssystem gegen unbeabsichtigte Steuerbewegungen.**
- Schutzleiste gegen unbeabsichtigte Betätigung.
- Abdeckung Korbsteuerung.
- Magnetohermischer FI-Schutzschalter auf 230V-Leitung.
- Sicherheitsbypass für die Rückgewinnung des Bedieners.
- Automatik-Nivellierung.
- Lastmomentbegrenzer mit doppelter Sicherheit.
- Automatische Korbnivellierung.
- Neigungsmesser.
- Geflanschte Blockventile.
- Not-Aus-Schalter.
- Manuelle Notpumpe.
- Ferngesteuerte Notbedienung möglich.
- Automatische Abschaltung Nebenantrieb.
- Antikollisionschutz Ausleger/Fahrerhaus.
- Digital-Stundenzähler im Fahrerhaus.
- Stützen-Kontrollleuchte in Fahrerhauskabine.
- Wartungsanzeige (Service).
- Sicherheitsbeleuchtung an der Arbeitsbühne

*seitl. Reichweite und Arbeitshöhe können je nach Herstellungs- oder Arbeitsbedingungen um ± 5% variieren.

Bereichsminima

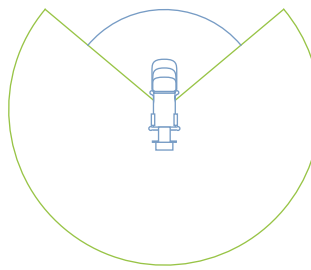

Maximaler Bereich

